

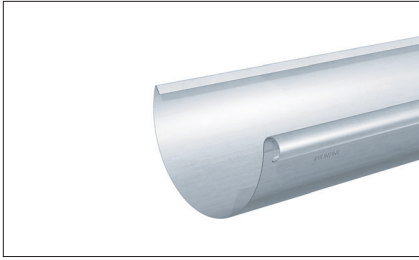

# DACHENTWÄSSERUNGSSYSTEM

Dachrinnen, Regenfallrohre und Zubehör



**Dachrinne**  
halbrund/kastenförmig,  
mit Wulstausklinkung

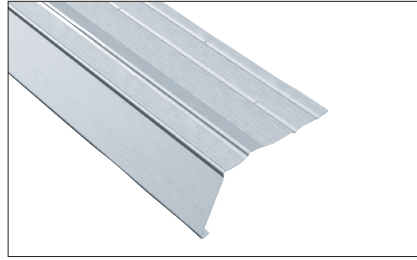

**Traufstreifen<sup>plus</sup>**  
vorgefertigt für 45° Dachneigung

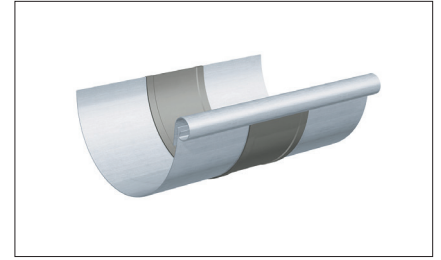

**Bewegungsausgleicher**  
kurz, halbrund/kastenförmig,  
Dehnungsteil zinkgrau

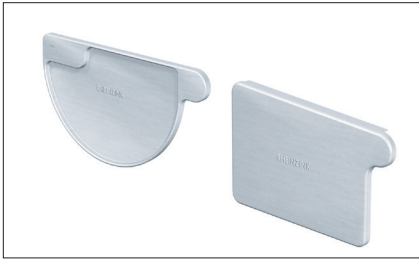

**Rinnenboden**  
halbrund/kastenförmig

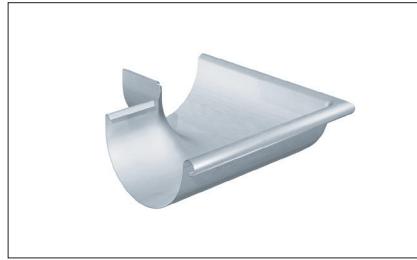

**Rinnenwinkel**  
halbrund, außen/innen,  
90°, aus einem Stück tiefgezogen

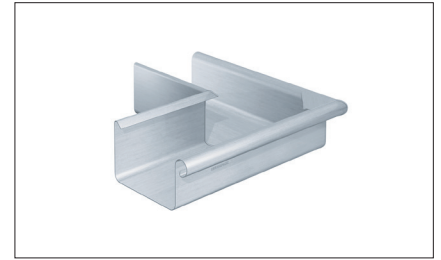

**Rinnenwinkel**  
kastenförmig, außen/innen,  
90°, gelötet

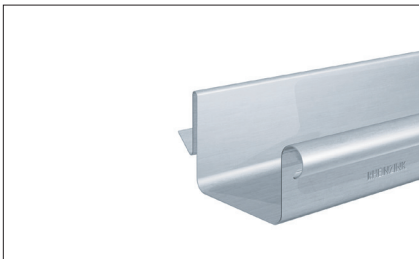

**Balkon-Steckrinne**  
mit Wulstausklinkung



**Regenfallrohr**  
rund oder quadratisch, hochfrequenz-  
geschweißt, Europ. Patent 028414a



**Rinneneinhangstutzen**  
halbrund/kastenförmig,  
maschinell geschweißt

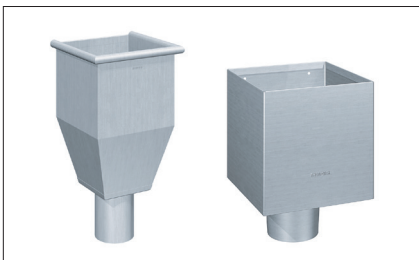

**Wasserfangkasten/Wasserkubus**



**Rohrbogen**  
40°/ 60°/ 72°/85°

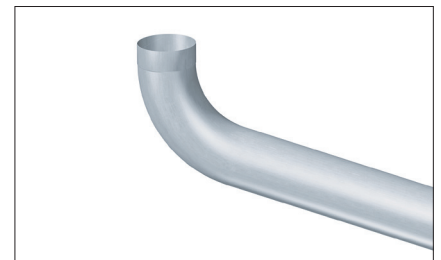

**Bogenrohr**  
60°/72°

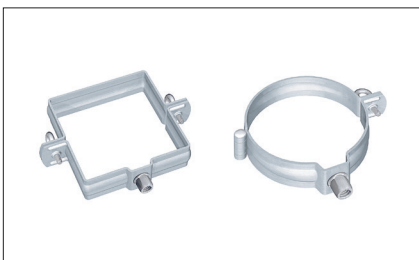

**Rohrschelle**  
rund/quadratisch



**Regenrohrklappe**  
mit herausnehmbarem Laubfangsieb

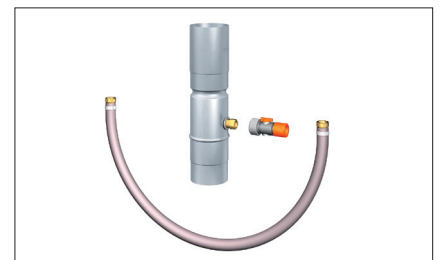

**Regensammler**  
mit GARDENA® Regulierstop (1/2 Zoll)  
und Verbindungsschlauch (1 Zoll) für  
den Direktanschluss an eine Regentonne

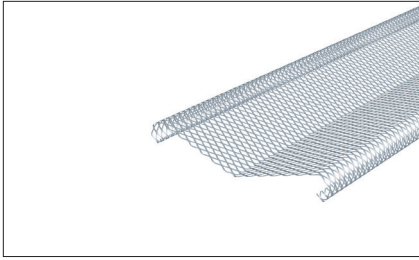

**Laubschutz**  
für halbrunde Dachrinne

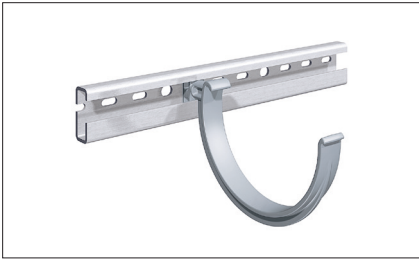

**Drehhaltersystem**  
Rinnenschiene mit Steckverbindung und  
Rinnendrehhalter gemäß DIN EN 1462

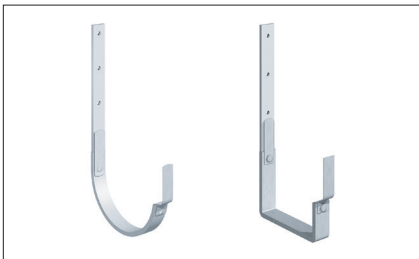

**Rinnenhalter**  
RHEINZINK ummantelt,  
halbrund/kastenförmig



**Rohrabzweig 60° und Passkonus**  
Reduzierstück für Fallrohrübergänge



**Reviso-Schiebestück**  
Revisionsöffnung mit Standrohrkappe



**Die Marke für Qualität  
in der Dachentwässerung**

Vielfältige Formen und individuellste Einsatzmöglichkeiten. Halbrund oder kastenförmig, Sonderformen und Zubehör: Mit über 500 Artikeln ist das RHEINZINK-Dachentwässerungssystem das umfassendste am Markt. Und zudem in drei Oberflächenvarianten lieferbar: RHEINZINK-CLASSIC walzblank nimmt durch die natürliche Bewitterung eine Patina in klassischer blaugrauer Optik an. Die vorbewitterten Varianten RHEINZINK-prePATINA blaugrau und prePATINA schiefergrau verfügen bereits ab Werk und auf Dauer über die elegante Optik einer ausgebildeten Zinkpatina. Alle Ausführungen überzeugen durch Formschönheit, Gestaltungsvielfalt, hervorragende Passgenauigkeit und ein langes wartungsfreies Leben.

Alle Produkte werden aus dem natürlichen Werkstoff RHEINZINK hergestellt. Sie erfüllen höchste Qualitätskriterien. Auch ihre ökologische Bilanz ist beispielhaft: RHEINZINK ist zu 100% recyclebar und wurde nach umfassender Bewertung des gesamten Lebenszyklus bereits vor Jahren als umweltverträgliches Bauprodukt nach DIN ISO 14025, Typ III deklariert.



**Das Qualitätsmerkmal**

Eine Entscheidung für RHEINZINK ist immer auch eine Entscheidung für Qualität. Als unverwechselbares Zeichen seiner Herkunft trägt jedes RHEINZINK-Produkt eine Prägung, die es eindeutig als Original ausweist. Damit ist seine Identität auch nach Jahren noch sicher nachweisbar.

**Bleibende Werte**

Die 40-jährige Garantie unterstreicht die sprichwörtliche Langlebigkeit des nachhaltigen Wertstoffs. Das schafft zusätzliche Sicherheit.

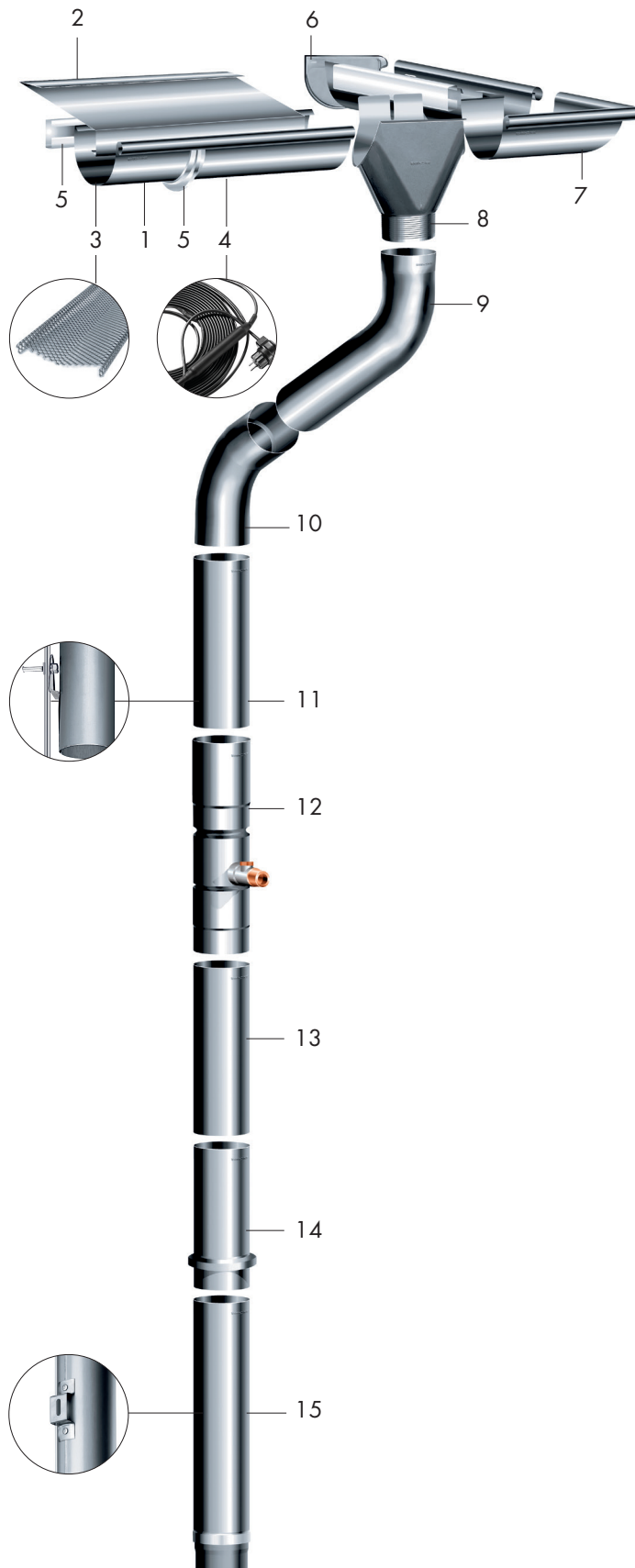

**Anwendungsbeispiel:**

- 1 Halbrunde Dachrinne
- 2 Traufprofil
- 3 Laubschutz
- 4 Dachrinnenheizung
- 5 Rinnenschiene/Drehhalter
- 6 Endboden
- 7 Rinnenwinkel
- 8 Rinneneinhangstutzen
- 9 Bogenrohr
- 10 Rohrbogen
- 11 Universal-Fallrohrhalter mit Blitzschutzklemme
- 12 Regensammler
- 13 Patentiert hochfrequenzgeschweißtes Fallrohr
- 14 Reviso-Schiebestück
- 15 Standrohr